

Schaarhoogwerker GS 2046

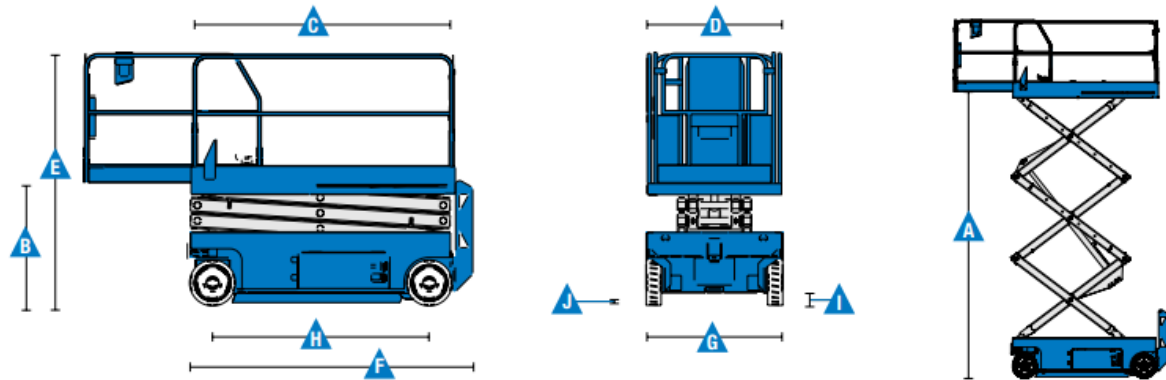

Maximale werkhoogte: 7,90 m

A. Maximale platformhoogte:	5,90 m
B. Minimale platformhoogte:	1,04 m
C. Platform lengte:	2,26 m
Platform lengte uitgeschoven:	3,18 m
D. Breedte platform:	1,15 m
E. Hoogte leuning uitgeschoven:	2,13 m
Hoogte leuning ingeschoven:	1,55 m
F. Lengte:	2,41 m
G. Breedte:	1,17 m
H. Wielbasis:	1,85 m
I. Bodemvrijheid:	0,10 m
J. Bodemvrijheid bescherming uitgeklaapt:	0,02 m

Eigen gewicht: 2004 kg

Max. last platform: 544 kg

Aandrijving: Accu

Attentie:

- Lees gebruiksaanwijzing alvorens de machine te bedienen.
- Voorzien van witte wielen non marking.
- Werken is toegestaan tot windsnelheid 12,5 m/sec.
- Maximaal toelaatbare scheefstand 1,5°.
- Controleer grond op vlakheid en draagkracht: de machine mag uitsluitend werken op vlakke, horizontale ondergrond van voldoende draagkracht.
- Gebruik van ladders e.d. in de werkbak is niet toegestaan.
- Gebruik noodbediening niet voor normale bediening.
- Gebruik altijd veiligheidsgordel.
- Op hellingen alleen met lage snelheid rijden.
- Maximum rijsnelheid 3,5 km/uur (0,97 m/s).
- Op hellingen alleen met lage snelheid rijden.
- Maximale toelaatbare horizontale kracht 400 N.